

Dell™ Studio 1535/1536

Snabbreferensguide

Modell PP33L

OBS!, anmärkningar och varningar



OBS! Detta meddelande innehåller viktig information som kan hjälpa dig att få ut mer av din dator.



ANMÄRKNING: Här visas information om potentiell skada på maskinvaran eller dataförlust, samt hur du undviker detta.



WARNING! En **WARNING** signalerar risk för skada på egendom eller person, eller livsfara.

Om du har en Dell™ n Series-dator är inga referenser till Microsoft® Windows®-operativsystem tillämpliga.

Informationen i det här dokumentet kan komma att ändras.

© 2008 Dell Inc. Med ensamrätt.

Återgivning i någon form utan skriftligt tillstånd från Dell Inc. är strängt förbjuden.

Varumärken som återfinns i denna text: *Dell*, *DELL*-logotypen, *Wi-Fi Catcher*, *YOURS IS HERE*, *DellConnect*, och *MediaDirect* är varumärken som tillhör Dell Inc.; *Intel* och *Core* är registrerade varumärken som tillhör Intel Corporation; *AMD*, *AMD Turion*, *Athlon*, *Sempron*, *ATI Radeon* och kombinationer av dessa är varumärken som tillhör Advanced Micro Devices, Inc.; *Microsoft*, *Windows* och *Windows Vista* är antingen varumärken eller registrerade varumärken som tillhör Microsoft Corporation i USA och/eller andra länder; *Bluetooth* är ett registrerat varumärke som tillhör Bluetooth SIG, Inc. och används av Dell under licens.

Övriga varumärken kan användas i dokumentet som hänvisning till antingen de enheter som gör anspråk på varumärkena eller deras produkter. Dell Inc. fransäger sig allt ägarintresse av andra varumärken än sina egna.

Modell PP33L

Mars 2008

Artikelnummer P121C

Rev. A00

Innehåll

	Hitta information	7
1	Om datorn	9
	Framsida och höger sida	9
	Baksida och vänster sida	15
	Undersidan	19
	Ta bort och sätta tillbaka batteriet	20
	Ta bort och sätta tillbaka basluckan	21
2	Specifikationer	23
3	Felsökning	33
	Dells tekniska uppdateringstjänst	33
	Diagnostik genom Systemgenomgång före start (PSA) och Dells 32-bitarsdiagnostik	33
	Dell Support Center	37
	Problem med diskenheter	38
	Problem med hårddisken	38
	Felmeddelanden	39

Problem med låsningar och programvara	45
Datorn startar inte	45
Datorn slutar svara på kommandon	45
Ett program slutar att svara eller kraschar upprepade gånger	45
Ett program är avsett för en tidigare version av Microsoft® Windows® operativsystem	45
En helt blå skärm visas	45
Problem med minne	46
Problem med strömmen	46
Felsöka programvaru- och maskinvarufel i operativsystemet Windows Vista®	47
Återställa operativsystemet	48
Använda Systemåterställning i Windows Vista	48
4 Få hjälp	53
Få hjälp	53
Teknisk support och kundtjänst	54
DellConnect	54
Online-tjänster	54
Tjänsten AutoTech	55
Automatisk orderuppföljningstjänst	55
Problem med beställningen	55
Produktinformation	55
Returnera produkter för garantireparation eller återbetalning	56
Innan du ringer	56
Kontakta Dell	58

A Bilaga	59
FCC-meddelande (endast USA)	59
FCC klass B	59
Om Macrovision-produkter	60
 Index	 61

Hitta information



OBS! Vissa funktioner kan vara tillval och medföljer inte alla datorer. Vissa funktioner är inte tillgängliga i alla länder.



OBS! Ytterligare information kan medfölja datorn.

Dokument/Media/Etikett	Innehåll
Service Tag (serienummer) och Express Service Code (expresskod) Detta finns på datorns undersida.	<ul style="list-style-type: none">• Använd serienumret för att identifiera datorn när du använder support.dell.com eller kontaktar support.• Använd expresskoden för att komma till rätt avdelning när du kontaktar support.
Modellnummer Du kan hitta numret på datorns undersida, bredvid servicenumret.	Din dators modellnummer.
Drivers and Utilities-mediet	<ul style="list-style-type: none">• Ett diagnostikprogram för datorn• Drivrutiner för datorn• Enhetsdokumentation• Systemprogram för en bärbar dator <p>Readme-filer kan ingå på skivan <i>Drivers and Utilities</i> (Drivrutiner och verktyg) med den allra senaste informationen om tekniska ändringar av datorn eller avancerat tekniskt referensmaterial för tekniker eller erfarna användare.</p> <p>OBS! Uppdateringar av drivrutiner och dokumentation finns på support.dell.com.</p>
Installationsschema	Konfigurera datorn
Servicehandbok Tillgänglig på Dells supportwebbplats - support.dell.com	<ul style="list-style-type: none">• Ta bort och byta ut delar• Felsökning och problemlösning
Dell teknikhandbok Tillgänglig i Windows Hjälp och support (Start→ Hjälp och support) och på Dells supportwebbplats - support.dell.com	<ul style="list-style-type: none">• Om operativsystemet• Använda och underhålla kringutrustning• Förstå olika tekniker som exempelvis internet och e-post.

Dokument/Media/Etikett	Innehåll
<p>Licensetikett för Microsoft Windows Du hittar denna etikett i batterifacket.</p>	<p>Produktnyckeln till operativsystemet. OBS! Denna etikett finns endast på system med operativsystem från Microsoft.</p>
<p>Dell Support Center</p>	<ul style="list-style-type: none"> • Självhjälp (Felsökning, säkerhet, systemprestanda, nätverk/internet, säkerhetskopiering/återställning och Windows Vista) • Varningar (Teknisk supportinformation som berör just din dator) • Hjälp från Dell (Teknisk support via DellConnect™, kundtjänst, utbildningar och självstudier, instruktiv hjälp från Dell on Call, och Online Scan med PC CheckUp) • Om systemet (Systemdokumentation, garantinformation, systeminformation, uppgraderingar & tillbehör) <p>OBS! De funktioner som finns i Dells Supportcenter på din dator varierar beroende på konfigurationen.</p>
<p>Hjälp om Dell QuickSet</p>	<p>Information om nätverksaktivitet, snabbtangenter och annat som sköts genom Dell QuickSet.</p> <p>Om du vill visa Hjälp om Dell QuickSet, högerklickar du på ikonen Dell QuickSet i aktivitetsfältet i Windows.</p>

Om datorn

Framsida och höger sida

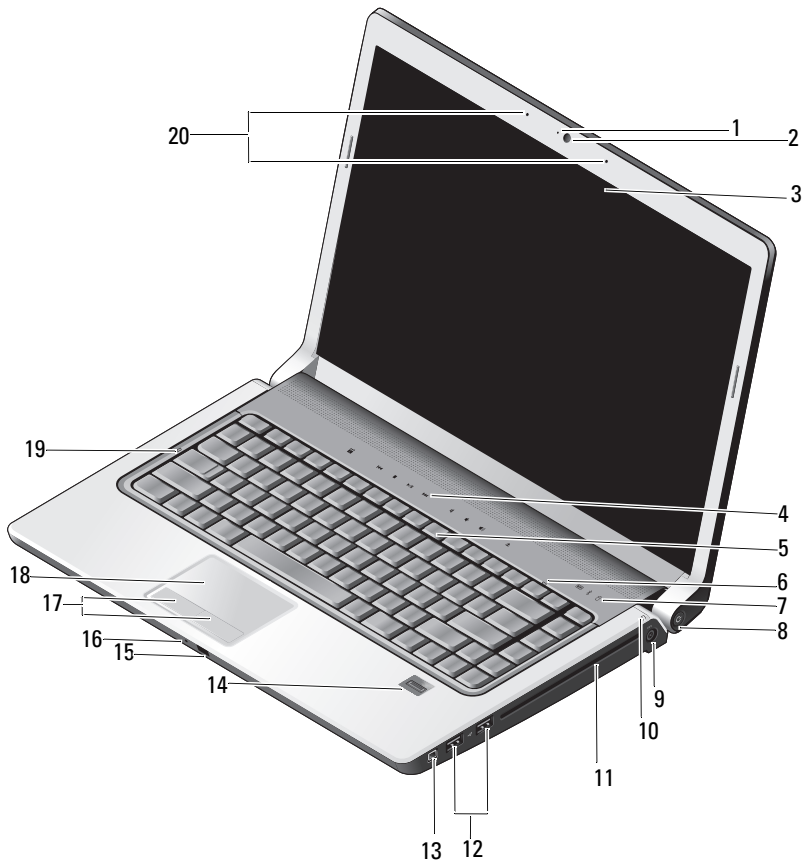

- | | | | |
|----|---------------------------|----|------------------------------------|
| 1 | kameraindikator (tillval) | 2 | kamera (tillval) |
| 3 | bildskärm | 4 | mediekontrollknappar (9) |
| 5 | tangentbord | 6 | num lock-lampa |
| 7 | lampor för enhetsstatus | 8 | strömbrytare |
| 9 | nätadapterkontakt | 10 | batteristatuslampa |
| 11 | optisk enhet | 12 | USB-portar (2) |
| 13 | IEEE-kontakt | 14 | fingeravtrycksläsare (tillval) |
| 15 | konsument-IR | 16 | analog mikrofon |
| 17 | styrplattans knappar (2) | 18 | styrplatta |
| 19 | caps lock-lampa | 20 | digitala arraymikrofoner (tillval) |

KAMERAINDIKATOR — Visar att kameran är på. Beroende på vilka tillval du gjorde när du beställde datorn har den eventuellt ingen kamera.

KAMERA — Inbyggd kamera för inspelning, konferens och chatt med video. Beroende på vilka tillval du gjorde när du beställde datorn har den eventuellt ingen kamera.

BILDSKÄRM — Mer information om bildskärmen finns i *Dell teknikhandbok*.

MEDIKONTROLLKNAPPAR — Kontrollera uppspelning av CD, DVD, Blu-ray och Media Player.



- | | | | |
|--|---------------------------|--|------------------|
| | Starta Dell MediaDirect | | Stänga av ljudet |
| | Spela upp föregående spår | | Sänka volymen |
| | Stoppa | | Öka volymen |
| | Spela upp eller pausa | | Mata ut skivan |
| | Spela upp nästa spår | | |

TANGENTBORD — Bakgrundsbelyst tangentbord är ett tillval. Om du har köpt det bakgrundsbelysta tangentbordet kan du ändra inställningarna med Dell QuickSet. Mer information om tangentbord hittar du i Dell teknikhandbok.

NUM LOCK-LAMPA — Slås på när Num Lock aktiveras.

LAMPOR FÖR ENHETSSTATUS

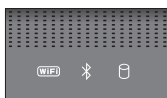

De lampor som finns på handledsstödet på datorns framsida har följande innebörder:





WiFi-statuslampa – Tänds när det trådlösa nätverket är aktiverat. Du aktiverar den trådlösa funktionen med den trådlösa omkopplaren (se ”trådlös omkopplare” på sidan 17).



Bluetooth®-statuslampa – Tänds när ett kort med trådlös Bluetooth-teknik är aktiverat.

OBS! Kortet med trådlös Bluetooth-teknik är ett tillval. Lampan  tänds endast om du beställde kortet tillsammans med datorn. Mer information finns i dokumentationen som medföljde kortet.

Om du enbart vill stänga av Bluetooth, ska du högerklicka på ikonen  i aktivitetsfältet och välja **Disable Bluetooth Radio** (Inaktivera Bluetooth-radio). Du slår på funktionen igen genom att högerklicka på ikonen  i aktivitetsfältet och välja **Enable Bluetooth Radio** (Aktivera Bluetooth-radio).

Om du snabbt vill aktivera eller inaktivera alla trådlösa enheter använder du den trådlösa omkopplaren.



Aktivitetslampa för hårddisk – Tänds när datorn läser eller skriver data.



ANMÄRKNING: Undvik att förlora data genom att aldrig stänga av datorn när lampan  blinkar.

STRÖMBRYTARE — Tryck på strömbrytaren om du vill starta datorn eller lämna ett strömsparläge.



ANMÄRKNING: Om datorn hänger sig trycker du på och håller ned strömbrytaren tills datorn stängs av. Det kan ta några sekunder.



ANMÄRKNING: Undvik att förlora data genom att stänga av datorn med avstängningsfunktionen i Microsoft® Windows® i stället för att trycka på strömbrytaren.

NÄTADAPTERKONTAKT — För anslutning av en nätadapter till datorn. Nätadaptern omvandlar växelström till likström, som datorn körs på. Du kan ansluta nätadaptern till datorn oberoende av om den är på eller av.

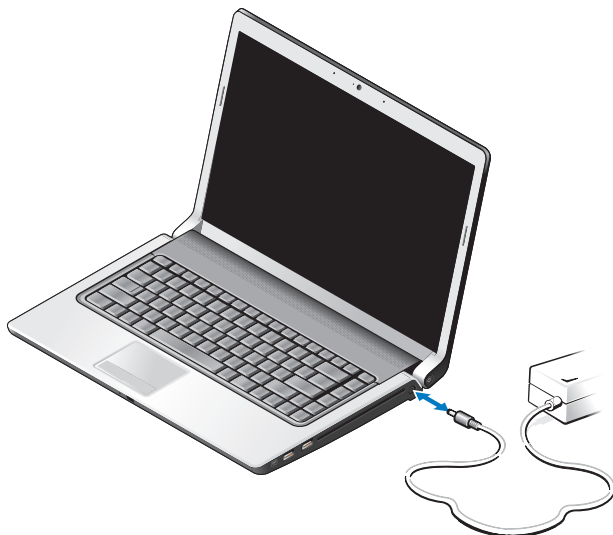

⚠ VARNING! Nätadaptern är kompatibel med eluttag i hela världen. Däremot kan elkontakter och kontaktdosor variera mellan olika länder. Om du använder felaktiga sladdar eller kopplar sladdar eller kontaktdosor på fel sätt kan brand uppstå eller utrustningen skadas.

➡ ANMÄRKNING: När du kopplar bort nätadapterkabeln från datorn bör du hålla i kontakten, inte i sladden, och dra ut den försiktigt men bestämt så att sladden inte skadas.

🔌 OBS! Anslut nätsladd och adapter ordentligt, och kontrollera att den gröna lampan lyser.

BATTERISTATUSLAMPAN — Tänds eller blinkar för att visa batteriets tillstånd.

När datorn är ansluten till ett eluttag har batteristatuslampan följande funktion:

- Fast vitt sken: Batteriet laddas och har nått en tillräcklig laddningsnivå, eller också är batteriet helt laddat.
- Släckt: Batteriet är tillräckligt laddat (eller också är datorn avstängd).
- Fast orange sken: Batteriladdningen är låg.
- Blinkande orange sken: Batteriladdningen är mycket låg.

OPTISK ENHET — Mer information om den optiska enheten finns i *Dell teknikhandbok*.



OBS! Den optiska enheten kan användas med vanliga cirkelrunda skivor på 12,7 cm. Oregelbundet formade skivor, eller skivor som är mindre än 12,7 cm i diameter kan inte användas.

USB-PORTAR

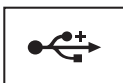

USB-portarna används för att ansluta USB-enheter, till exempel en mus, ett tangentbord eller en skrivare.

IEEE 1394-UTTAG — Används för att ansluta IEEE 1394a-enheter som stöder hög överföringshastighet, till exempel digitala videokameror.

FINGERAVTRYCKSLÄSARE (TILLVAL) — Skyddar din Dell™-dator. När du drar ett finger över läsaren avläser datorn vem du är genom ditt unika fingeravtryck. Säkerhetsprogrammet DigitalPersona Personal visar en ikon för fingeravtrycksläsaren som visar om läsaren är klar för användning, och ger snabb och bekväm tillgång till några av de viktigaste funktionerna och komponenterna via tillhörande meny. När läsaren kan börja läsa av fingeravtryck visas läsarikonen på vanligt sätt. I annat fall visas ett rött X över läsarikonen. Ikonen blinkar rött medan ett avläst fingeravtryck bearbetas.

Mer information om hur du aktiverar och använder DigitalPersona Personal får du genom att klicka på **Start** → **Program** → **DigitalPersona Personal**. Du hittar följande alternativ på denna meny:

- **Fingerprint Enrollment Wizard** (Guide för registrering av fingeravtryck) - En guide som hjälper dig att registrera fingeravtryck.
- **Fingerprint Logon Manager** (Hanterare för inloggning med fingeravtryck) - Används för att lägga till, ta bort eller ändra egenskaper för fingeravtrycksinloggningar.
- **Import and Export Wizard** (Guiden för import och export) - En guide som hjälper dig att exportera fingeravtrycksinformation till en fil som sedan kan importeras till en annan dator, eller som säkerhetskopia på användarnivå. Med denna funktion slipper du registrera samma information igen när du uppgraderar datorn, eller om du lägger till en fingeravtrycksläsare till en annan dator. Du måste emellertid registrera dina fingeravtryck på den dator du exporterar DigitalPersona Personal-data till.
- **Properties** (Egenskaper) - Används för att konfigurera personliga inställningar för DigitalPersona och produktens funktioner. Mer information hittar du genom att välja **DigitalPersona Online Help** (Direkthjälp för DigitalPersona) → **Using DigitalPersona Personal Features** (Använda funktionerna i Digital Persona) → **General Settings** (Allmänna inställningar).

- **Check for Updates** (Sök efter uppdateringar) - För att hämta och installera programuppdateringar, och även för inställning av olika uppdateringsalternativ. Du måste ha en anslutning till internet för att kunna använda denna funktion. Du kan söka efter uppdateringar både manuellt och automatiskt.
- **Help** (Hjälp) - HTML-baserad hjälp.

KONSUMENT-IR — Infraröd sensor för användning med Dell Travel Remote.

ANALOG MIKROFON — Integrerad separat mikrofon för konferenser och chatt.



OBS! Den analoga mikrofonen finns endast där om du inte har valt att lägga till tillvalen kamera och digital array-mikrofon.

KNAPPAR PÅ STYRPLATTAN — Använd dessa knappar ungefär som knapparna på en mus när du vill använda styrplattan för att flytta markören på skärmen.

STYRPLATTA — Fungerar som en mus.

CAPS LOCK-LAMPA — Slås på när Caps Lock aktiveras.

DIGITAL ARRAY-MIKROFONER — Inbyggda mikrofoner av hög kvalitet för konferenser och chatt. Dessa mikrofoner filtrerar bort störningar och ger bättre ljudkvalitet.



OBS! Digital array-mikrofoner är tillval, och finns eventuellt inte i din dator om du inte har valt att beställa kameran (tillval). I så fall är din dator försedd med en inbyggd analog mikrofon.

Baksida och vänster sida

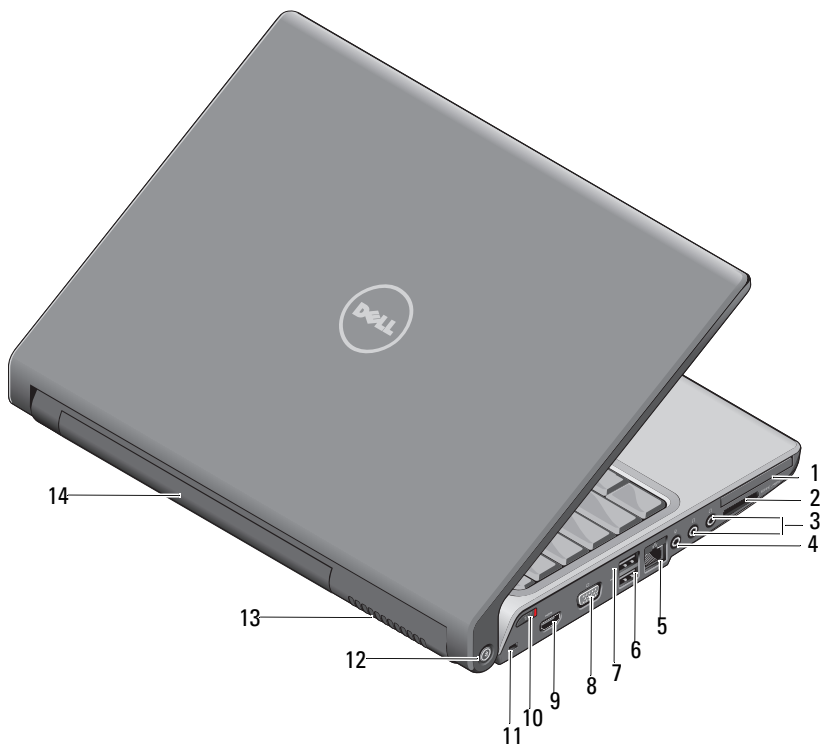

- | | | | |
|----|----------------------|----|--------------------------------------|
| 1 | ExpressCard-fack | 2 | 8-i-1-mediekortläsare |
| 3 | hörlursuttag (2) | 4 | mikrofonkontakt |
| 5 | nätverksport (RJ-45) | 6 | USB-kontakt |
| 7 | eSATA-kontakt* | 8 | VGA-kontakt |
| 9 | HDMI-kontakt | 10 | omkopplare för trådlös kommunikation |
| 11 | säkerhetskabeluttag | 12 | nätverkssökare Wi-Fi Catcher |
| 13 | luftintag | 14 | batteri |

* Studio 1535-system har en extra USB-kontakt i stället för en eSATA-kontakt.

EXPRESSCARD-FAK — Stöder ett ExpressCard. Datorn levereras med ett tomt plastkort på platsen.

8-I-1-MEDIEKORTLÄSARE — Erbjuder en snabb och bekväm metod för att dela med sig av och visa digitala foton, musik och videoklipp sparade på ett mediamminneskort. Datorn levereras med ett *tomt* plastkort på platsen. 8-i-1-minneskortläsaren kan läsa följande digitala mediaminneskort:

- SD-minneskort (Secure Digital)
- SDIO-kort (Secure Digital Input Output)
- MultiMediaCard (MMC)
- Memory Stick
- Memory Stick PRO
- xD-Picture-kort
- Hi Speed-SD
- Hi Density-SD

LJUDKONTAKTER

Anslut hörlurarna till  -uttaget

Anslut en mikrofon till  -uttaget

NÄTVERKSPORT (RJ-45)

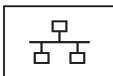

Här kan du ansluta datorn till ett nätverk. De två indikatorerna bredvid kontakten indikerar anslutningsstatus och aktivitet i kabelnätverk.

Information om hur du använder nätverkskortet finns i användarhandboken för enheten, som följde med datorn.

USB-PORTAR

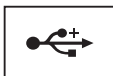

USB-portarna används för att ansluta USB-enheter, till exempel en mus, ett tangentbord eller en skrivare.

ESATA-KONTAKT



Ansluter eSATA-kompatibla lagringsenheter, exempelvis externa hårddiskar eller optiska enheter.



OBS! eSATA-uttaget finns endast på Studio 1536.

VGA-KONTAKT



Här kan du ansluta videoenheter, till exempel en bildskärm.

HDMI-KONTAKT — HDMI-kontakten (High-Definition Multimedia Interface) överför en helt digital och okomprimerad signal som ger ljud och bild i HD-kvalitet.

TRÅDLÖS OMKOPPLARE — Använd den här omkopplaren för att snabbt slå på eller av trådlösa enheter, exempelvis WLAN-kort och inbyggda kort med trådlös Bluetooth-teknologi. Den trådlösa omkopplaren på datorn använder Dells Wi-Fi Catcher™ Network Locator (se ”nätverkssökare Wi-Fi Catcher™” på sidan 18) för att söka efter trådlösa nätverk i närheten. Den trådlösa omkopplaren är i påslaget läge och aktiverad när du får datorn. Du kan ändra inställningarna genom Dell QuickSet eller BIOS (systeminställningsprogrammet).



- 1 av Alla trådlösa enheter inaktiveras
- 2 på Alla trådlösa enheter aktiveras

SÄKERHETSKABELUTTAG — Här kan du ansluta ett stöldsdydd till datorn.

NÄTVERKSSÖKARE WI-FI CATCHER™ — Tryck på den här knappen i några sekunder när du vill söka efter trådlösa nätverk i närheten.

Nätverkssökare Wi-Fi Catcher är försedd med en indikatorlampa som fungerar på följande sätt:

- Blinkar vitt: Söker efter nätverk
- Lysar vitt med fast sken i 10 sekunder och släcks: Nätverk har hittats
- Släckt (blinkande vitt släcks efter 10 blinkningar): Ingen signal hittades

Nätverkssökare Wi-Fi Catcher är i påslaget läge och aktiverad när du får datorn. Mer information om nätverkssökare Wi-Fi Catcher hur du aktiverar funktionen via Dell QuickSet får du genom att högerklicka på QuickSet-ikonen i aktivitetsfältet, och sedan välja Hjälp.

LUFTINTAG — Datorn har en fläkt som skapar ett luftflöde genom ventilationsintagen. Det förhindrar att datorn överhettas. Fläkten startar automatiskt när datorn blir varm. Fläktljudet är helt normalt och innebär inte att det är fel på fläkten eller datorn.

 **WARNING! Du får inte blockera luftintagen eller stoppa in främmande föremål i dem. Du bör också undvika att damm samlas i uttagen. Låt inte datorn vara igång om luftcirkulation är dålig, till exempel i en stängd portfölj. Om luftcirkulationen hindras kan datorn skadas eller fatta eld.**

Undersidan

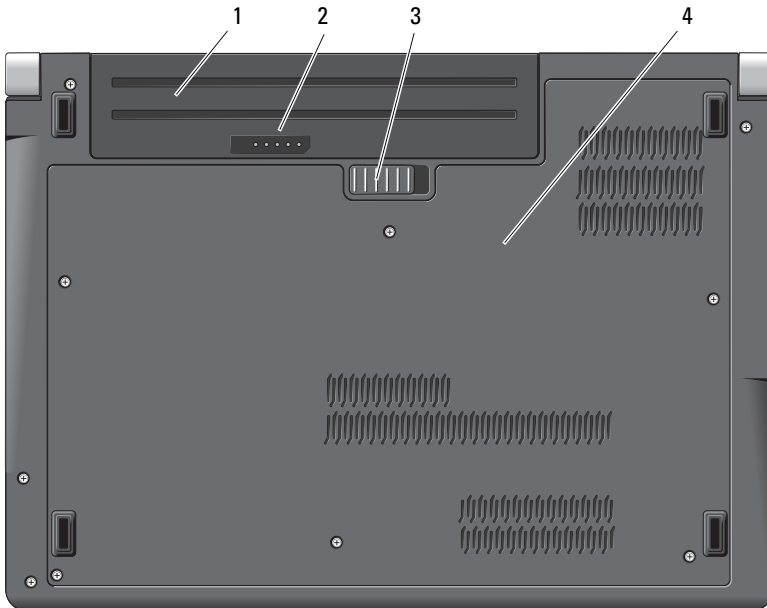

- | | | | |
|---|--------------|---|---------------------------|
| 1 | batteri | 2 | batterimätare/hälsomätare |
| 3 | batterispärr | 4 | baslucka |

BATTERI — Om ett batteri har installerats kan du använda datorn utan att ansluta den till eluttaget.

 **OBS!** När du ansluter datorn till ett vägguttag via nätadaptern kommer du att få ljusstarkast möjliga bild, och dessutom laddas batteriet.

BATTERIMÄTARE/HÄLSOMÄTARE — Visar information om batteriets laddning.

BATTERISPÄRR — Frigör batteriet.

BASLUCKA — Fack som innehåller processorn, hårddisken, minnesmodulerna och kort för WLAN, WWAN eller Ultra Wideband (UWB).

Ta bort och sätta tillbaka batteriet

⚠ VARNING! Om du använder ett inkompatibelt batteri kan risken för brand eller explosion öka. Byt bara till ett kompatibelt batteri från Dell. Batteriet har utformats så att det fungerar med din dator från Dell. Använd inte batterier som är avsedda för andra datorer.

⚠ VARNING! Stäng av datorn, ta ur nätadaptern från vägguttaget och datorn, koppla bort modemmet från telefonjacket och datorn och ta bort alla andra externa sladdar från datorn.

➡ ANMÄRKNING: Du måste koppla bort alla externa kablar från datorn för att undvika eventuell skada på kontaktarna.

➡ ANMÄRKNING: Om du väljer att byta batteri när datorn är i läget Vila har du upp till 1 minut på dig att slutföra batteribytet innan datorn stängs av, och eventuell information som inte har sparats går förlorad.

Så här tar du bort batteriet:

- 1 Kontrollera att datorn är avstängd.
- 2 Vänd datorn upp och ner.
- 3 Skjut batterispärren mot datorns sida tills den hakar fast.
- 4 Skjut ut batteriet ur batterifacket.

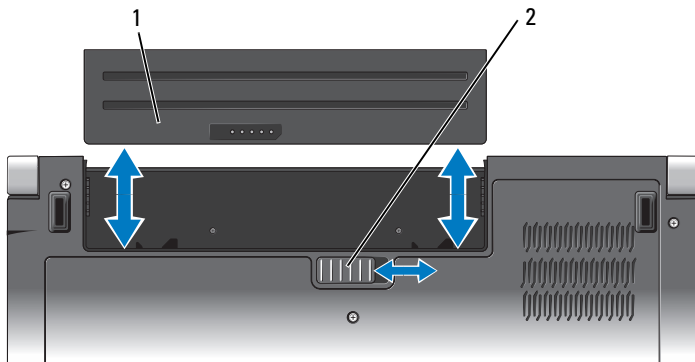

- 1 batteri 2 batterispärr

Du sätter tillbaka batteriet genom att låta det glida in i facket tills det klickar på plats.

Ta bort och sätta tillbaka basluckan



WARNING! Innan du utför något arbete inuti datorn ska du läsa säkerhetsanvisningarna som medföljde datorn.



WARNING! Stäng av datorn, ta ur nätadaptern från vägguttaget och datorn, koppla bort modemmet från telefonjacket och datorn och ta bort alla andra externa sladdar från datorn.



ANMÄRKNING: Undvik elektrostatiska urladdningar genom att jorda dig själv. Använd ett antistatarmband eller vidrör en omålad metallyta (till exempel en kontakt på datorns baksida) med jämna mellanrum.

Så här tar du bort baslucken:

- 1 Kontrollera att datorn är avstängd.
- 2 Ta bort batteriet (se ”Ta bort och sätta tillbaka batteriet” på sidan 20).
- 3 Lossa de sex skruvarna på basluckan och lyft av luckan från datorn vinklat så som bilden visar.



WARNING! Rör inte vid kylflänsarna för processorn. Processorkomponenterna bör endast hanteras av utbildad supportpersonal.

Instruktioner för hur du tar bort och sätter tillbaka de olika delarna finns i *Servicehandbok* på support.dell.com.

Sätta tillbaka basluckan:

- 1 Justera flikarna på luckan mot datorns undersida.
- 2 Sätt tillbaka och dra åt de sex skruvarna för luckan.
- 3 Sätt tillbaka batteriet (se ”Ta bort och sätta tillbaka batteriet” på sidan 20).

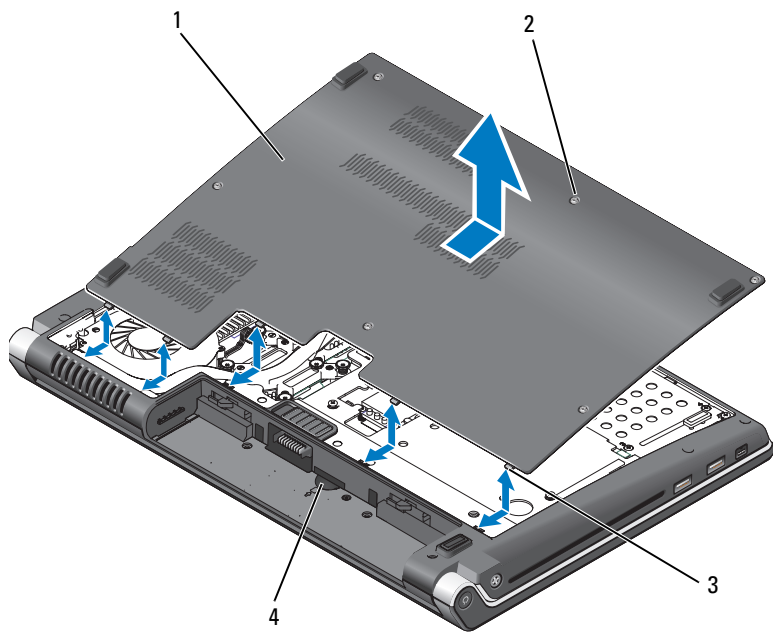

- | | | | |
|---|------------|---|-----------------|
| 1 | baslucka | 2 | fästskruvar (6) |
| 3 | upphöjning | 4 | SIM-kortplats |

Specifikationer



OBS! Erbjudanden kan variera per region. Mer information om datorns konfiguration får du om du klickar på **Start** , klickar på **Hjälp och support** och väljer alternativet som visar datorinformation.

Processorn

Processortyp	<p>Studio 1535:</p> <ul style="list-style-type: none"> • Intel® Celeron™-processor • Intel® Pentium™-processor • Intel® Core™ 2-processor <p>Studio 1536:</p> <ul style="list-style-type: none"> • AMD® Sempron™-processor • AMD® Athlon™ Dual Core-processor • AMD® Turion™ Dual Core-processor • AMD® Turion™ Ultra Dual Core-processor
L1-cache	<p>64 KB (Intel - 32 KB per kärna)</p> <p>256 KB (AMD - 128 KB per kärna)</p>
L2-cache	<p>512 KB (AMD Sempron)</p> <p>1 MB (Intel Pentium, Intel Celeron, AMD Athlon, AMD Turion)</p> <p>2 MB eller 3 MB (Intel Core 2 Duo, AMD Turion Ultra)</p> <p>6 MB (Intel Core 2 Duo)</p>
Extern bussfrekvens	533 MHz (Intel Celeron, Intel Pentium Dual Core)
HyperTransport (AMD)	<p>667 MHz/800 MHz (Intel Core 2 Duo)</p> <p>2,66 GHz (AMD Turion Ultra Dual-Core)</p>

Systeminformation

Systemkretsupsättning	Intel GM/PM 965 (Studio 1535) AMD M780G (Studio 1536)
Databussens bredd	64 bitar
DRAM-bussbredd	64-bitars bussar med två kanaler (2)
Processorns adressbussbredd	32 bitar
Flash EPROM	2 MB
Grafikbuss	PCI-E X16
PCI-buss	32 bitar

ExpressCard

OBS! ExpressCard-platsen är endast avsedd för ExpressCards. Den stöder INTE PC Card-kort.

ExpressCard-styrenhet	Intel ICH8M (Studio 1535) AMD M780G (Studio 1536)
ExpressCard-kontakt	ett ExpressCard-fack (54 mm)
Kort som stöds	ExpressCard/34 (34 mm) ExpressCard/54 (54 mm) 1,5 V och 3,3 V
ExpressCard-kontaktens storlek	26 stift

8-i-1-minneskortläsare

Styrenhet för 8-i-1-minneskort	Ricoh R5C833
Kontakt för 8-i-1-minneskort	Kontakt för 8-i-1-kombinationskort
Kort som stöds	<ul style="list-style-type: none">• Secure Digital (SD)• SDIO• MultiMediaCard (MMC)• Memory Stick• Memory Stick PRO• xD-Picture-kort• Hi Speed-SD• Hi Density-SD

Minne

Minnesmodulens kontakt	två SODIMM-kontakter som användaren kommer åt
Minnesmodulernas kapacitet	512 MB, 1 GB, 2 GB
Minnestyp	800 MHz SODIMM DDR2
Minimalt minne	512 MB (en kanal)
Maximalt minne	4 GB (två kanaler, 2G x2)

OBS! Du måste fylla bägge minnesplatserna med minne av samma storlek för att kunna dra nytta av den tvåkanaliga bandbredden.

OBS! Det tillgängliga minne som visas är inte hela det maximala installerade minnet, eftersom en del av det reserveras för systemfiler.

Portar och kontakter

Ljud	kontakter för mikrofon och två stereohörlurar/högtalare
IEEE 1394a	4-stifts seriell kontakt (tillval)
Konsument-IR	sensorkompatibla med Philips RC6 (endast mottagning)
Mini Card	två Type IIIA Mini Card-fack, ett Mini Card-fack i halv storlek
Nätverkskort	RJ-45-port

Portar och kontakter (forts.)

eSATA	ett eSATA/USB-kombinationsuttag med fyra stift (endast på Studio 1536)
USB	fyra USB 2.0-uttag med fyra stift (Studio 1535) tre USB 2.0-uttag med fyra stift (Studio 1535)
Bild	Kontakt med 15 hål
HDMI	19 stift

Kommunikation

Modem:

Typ	Extern V.92 56K USB-modem
Styrenhet	Maskinvarumodem
Gränssnitt	Universal Serial Bus (USB)
Nätverkskort	10/100/1000 Ethernet LAN på moderkortet
Trådlöst	inbyggt WLAN (Mini-Card i halvformat), WWAN, Mini-Card med trådlös Bluetooth®-teknologi, UWB-Mini-Cards (tillval) WWAN ExpressCard Trådlös Bluetooth®-teknologi

Bildskärmsutgång

Fristående:

Bildskärmstyp	inbyggd på moderkortet
Styrenhet för bildskärmskort	ATI Mobility Radeon HD 3450
Grafikminne	GDDR2 256MB

Bildskärmsutgång (forts.)

UMA:

Bildskärmstyp	inbyggd på moderkortet
Styrenhet för bildskärmskort	Mobile Intel GMA X3100, ATI Radeon™ HD 3200 grafikkort
Grafikminne	Intel: Upp till 358 MB delat minne AMD: Upp till 256 MB delat minne (32 MB dedikerad lokal databuffert)
LCD-gränssnitt	LVDS
Tv-stöd	HDMI 1.2

Ljud

Ljudtyp	IDT 92HD73C High Definition Audio-codec
Styrenhet för ljud	5.1-kanalers HD-ljud
Stereokonvertering	24-bitars (analog-till-digital och digital-till-analog)
Gränssnitt:	
Internt	Intel High-Definition Audio
Extern	kontakt för mikrofon och två kontakter för stereohörlurar/högtalare
Högtalare	Två högtalare på vardera 4 ohm
Intern högtalarförstärkare	2 W per kanal, 4 ohm
Volymkontroller	programmenyer, mediakontrollknappar

Bildskärm

Typ (TrueLife)	15,4-tums antireflexbehandlad CCFL WXGA 15,4-tums CCFL WXGA+ med TrueLife 15,4-tums CCFL WUXGA med TrueLife 15,4-tums WXGA+WLED med TrueLife
----------------	---

Mått:

Höjd	207 mm
Bredd	331,2 mm
Diagonal	391,2 mm

Maximala upplösningar:

WXGA AG	1280 x 800 med 262 K färger
WXGA+ med TrueLife	1440 x 900 med 262 K färger
WUXGA+ med TrueLife	1600 x 1200 med 262 K färger

Uppdateringsintervall	60 Hz
-----------------------	-------

Vinkel	0° (stängd) till 140°
--------	-----------------------

Betraktningvinklar:

Horisontell	±40° (WXGA AG) ±55° (WXGA+ med TrueLife) ±55° (WUXGA+ med TrueLife)
Vertikal	+15°/-30° (WXGA AG) ±45° (WXGA+ med TrueLife) ±45° (WUXGA+ med TrueLife)

Bildpunktstäthet:

WXGA AG	0,258 mm
WXGA+ med TrueLife	0,2304 mm
WUXGA+ med TrueLife	0,1725 mm

Inställningar	ljusstyrkan kan regleras med snabbtangenter (mer information finns i <i>Dell teknikhandbok</i> .)
---------------	--

Media

Enhet	DVD+/-RW
Gränssnitt	Roxio Creator 10 DE och Roxio Creator 10 Premier - Ultimate Dell MediaDirect™ 4.0

Tangentbord

Antal tangenter	86 (USA och Kanada); 102 (Europa); 105 (Japan); 104 (Brasilien)
Layout	QWERTY/AZERTY/Kanji



OBS! Bakgrundsbelyst tangentbord är ett tillval.

Kamera (tillval)

Bildpunkter	2.0 megapixel
Videoupplösning	320 x 240 ~ 1600 x 1200 (640 x 480 vid 30 fps)
Diagonal betraktningvinkel	66°

Styrplatta

Upplösning vid X/Y-position (grafiktabelläge)	240 cpi
--	---------

Storlek:

Bredd	73,09 mm sensoraktivt område
Höjd	42,09 mm rektangel

Batteri

Typ	9-cellers ”smart” litiumjon 6-cellers ”smart” litiumjon 4-cellers ”smart” litiumjon
Mått:	
Djup	48,3 mm (4/6/9 celler)
Höjd	20,4 mm (4/6 celler) 37,8 mm (9 celler)
Bredd	206,6 mm (4/6 celler) 284,9 mm (9 celler)
Vikt	0,24 kg (4 celler) 0,34 kg (6 celler) 0,5 kg (9 celler)
Spänning	11,1 VDC (6/9 celler) 14,8 VDC (4 celler)
Laddningstid (ungefärlig):	
Datorn avstängd	4 timmar
Drifftid	Batteriets drifftid varierar utifrån driftförhållandena och kan minska avsevärt under vissa beräkningsintensiva förhållanden. Mer information om batteriets livslängd finns i <i>Dell teknikhandbok</i> .
Batteriets livslängd (ungefärlig)	300 laddningscykler
Temperaturintervall:	
Vid drift	0° till 35 °C
Förvaring	-40° till 65 °C
Knappcells batteri	CR-2032

Nätadapter

Inspänning	100–240 VAC
Inström (maximal)	1,5 A
Infrekvens	50–60 Hz
Utström	
65 W	3,34 A (kontinuerlig) 4,34 A (topp för 4-sekundspuls)
90 W	4,62 A (kontinuerlig) 5,62 A (topp för 4-sekundspuls)
Uteffekt	65 W eller 90 W
Uppskattad utspänning	19,5 VDC
Mått:	
65 W	
Höjd	28,2 mm
Bredd	57,9 mm
Längd	137,2 mm
90 W	
Höjd	34,2 mm
Bredd	60,9 mm
Längd	153,42 mm
Vikt (utan kablar)	
65 W	0,29 kg
90 W	0,345 kg
Temperaturintervall:	
Vid drift	0° till 35 °C
Förvaring	–40° till 65 °C
Kontakttyper:	
Likströmskontakt	3-stifts, 7,4 mm-kontakt
Växelströmskontakt	2-stifts - C7 (endast Japan) 3-stifts - C5

Fysiska mått

Höjd	25,3 mm till 38,5 mm
Bredd	355 mm
Djup	261,9 mm
Vikt (med batteri med 4 celler):	
Konfigurerbar till mindre än	2,68 kg

Miljöpåverkan

Temperaturintervall:

Vid drift	0° till 35 °C
Förvaring	-40° till 65 °C

Relativ luftfuktighet (maximal):

Vid drift	10 % till 90 % (utan kondens)
Förvaring	5 % till 95 % (utan kondens)

Maximal vibration (vid användning av ett slumpmässigt vibrationsspektrum som simulerar användarmiljön):

Vid drift	0,66 GRMS
Förvaring	1,3 GRMS

Maximal stöttålighet (mätt med hårddisken i gång, men ej vid läsning, och en 2 ms lång halvsinuspuls för driften. Även uppmätt med parkerad hårddisk och en 2 ms lång halvsinuspuls för lagring):

Vid drift	110 G
Förvaring	160 G

Höjd över havet (maximal):

Vid drift	-15,2 till 3048 m
Förvaring	-15,2 till 10 668 m

Luftburen föroreningsnivå G2 eller lägre enligt ISA-S71.04-1985

Felsökning

Dells tekniska uppdateringstjänst

Dells tekniska uppdateringstjänst skickar e-postmeddelanden när det finns program- och maskinvaruuppdateringar för datorn. Tjänsten är gratis och innehåll, format och frekvens kan anpassas.

Anmäl dig till Dells tekniska uppdateringstjänst genom att besöka support.dell.com/technicalupdate.

Diagnostik genom Systemgenomgång före start (PSA) och Dells 32-bitarsdiagnostik

 **WARNING!** Innan du utför någon av åtgärderna i det här avsnittet ska du läsa igenom och följa säkerhetsanvisningarna som medföljde datorn.

Tillgänglig diagnostik

Beroende på vilken Dell-dator du har köpt kan det finnas ett 32-bitars diagnostikprogram från Dell på hårddiskens verktygspartition som du kan använda för ytterligare felsökning.

När PSA-diagnostik och Dells 32-bitarsdiagnostik ska användas

Om du har problem med datorn utför du kontrollerna i ”Problem med låsningar och programvara” på sidan 45 och kör sedan PSA-diagnostiken plus Dells 32-bitarsdiagnostik innan du kontaktar Dell för att få hjälp.

Skriv gärna ut instruktionerna innan du börjar.

 **OBS!** PSA och 32-bitarsversionen av Dell Diagnostics kan endast användas på Dell-datorer.

Öppna systeminställningsprogrammet, granska datorns konfiguration och kontrollera att enheten du vill testa visas i systeminställningsprogrammet och är aktiv (mer information om systemkonfigurationen hittar du i *Dell teknikhandbok*).

Starta Dell 32 Bit Diagnostics från hårddisken eller från cd-skivan *Drivers and Utilities* (Drivrutiner och verktyg).

Starta PSA Diagnostics från datorn

 **OBS!** Kontakta Dell om bildskärmen inte visar någon bild (se "Kontakta Dell" på sidan 58).

 **OBS!** Felsökning med Dell 32 Bit Diagnostics från verktygspartitionen såsom anges i detta avsnitt fungerar eventuellt inte på din dator.

- 1 Kontrollera att datorn är ansluten till ett eluttag.
- 2 Starta (eller starta om) datorn.
- 3 Starta PSA Diagnostics på något av följande sätt:

a När DELL™-logotypen visas trycker du omedelbart på <F12>. Välj Diagnostics från startmenyn och tryck på <Retur>.

 **OBS!** Om du väntar för länge och operativsystemets logotyp visas, fortsätter du att vänta tills du ser Microsoft® Windows®-skrivbordet. Stäng sedan av datorn och försök på nytt.

 **OBS!** Du måste stänga av datorn innan du provar med alternativ B.

b Tryck och håll <Fn>-tangenter intryckt medan du sätter igång datorn.

Följ anvisningarna på skärmen, och välj **Diagnostics** för att starta PSA-testpaketet. Datorn kör då Systemgenomgång före start, som är en serie grundläggande tester av moderkortet, tangentbordet, hårddisken och bildskärmen.

- Under testerna kan du uppmanas att svara på frågor.
- Om ett fel upptäcks stannar datorn och avger en ljudsignal. Om du vill avbryta genomgången och starta om datorn trycker du på <n>. Om du vill fortsätta till nästa test trycker du på <y>. Om du vill testa den komponent som inte fungerar på nytt trycker du på <r>.
- Om ett fel upptäckts under systemgenomgången ska du anteckna felkoderna och kontakta Dell.

Om Systemgenomgång före start genomförs korrekt, och programmet 32 Bit Diagnostics också finns på din dator, visas meddelandet `Booting Dell Diagnostics Utility Partition`. Press any key to continue (Startar med Dells diagnostikpartition. Tryck på valfri tangent för att fortsätta).

- 4 Tryck på valfri tangent för att starta Dell 32 Bit Diagnostics.

Så här startar du Dell 32 Bit Diagnostics från mediet *Drivers and Utilities* (Drivrutiner och verktyg)



OBS! Beroende på vilken Dell-dator du har köpt kanske det extra testprogrammet Dell 32 Bit Diagnostics inte finns på mediet *Drivers and Utilities* (Drivrutiner och verktyg) som nämns i detta avsnitt.

- 1 Sätt i cd-skivan *Drivers and Utilities* (Drivrutiner och verktyg).
- 2 Stäng av och starta om datorn.
- 3 När DELL-logotypen visas trycker du direkt på <F12>.



ANMÄRKNING: Tangentbordsfel kan uppstå om en tangent hålls ned under en längre tid. Undvik att orsaka ett tangentbordsfel genom att trycka på och släppa <F12> med jämna mellanrum för att öppna Boot Device Menu.

- 4 Vid menyn för val av enhet att starta från använder du upp- och nedåtpilarna för att markera CD/DVD/CD-RW, och tryck därefter på <Retur>.



OBS! Snabbstartsfunktionen (Quickboot) ändrar startordningen enbart för den pågående startprocessen. Vid omstart kommer datorn att starta enligt den startsekvens som finns definierad i systeminställningarna.

- 5 Välj alternativet **Boot from CD-ROM** (Starta från cd) på menyn som visas och tryck på <Retur>.
- 6 Tryck på 1 för att välja menyn **Drivers and Utilities** (Drivrutiner och verktyg) och tryck sedan på <Retur>.
- 7 Välj **Run the 32 Bit Dell Diagnostics** (kör 32-bitars Dell Diagnostics) i den nummerade listan. Om det finns flera versioner väljer du den som gäller din dator.
- 8 När huvudmenyn för Dell Diagnostics **Main Menu** (Huvudmeny) du det test som du vill köra.



OBS! Skriv upp eventuella felkoder och problembeskrivningar exakt, och följ anvisningarna på skärmen.

- 9 När alla test har slutförts stänger du testfönstret för att återgå till Dell Diagnostics **Main Menu** (Huvudmeny).
- 10 Ta ut mediet *Drivers and Utilities* (Drivrutiner och verktyg) och stäng fönstret **Main Menu** (Huvudmeny) för att därmed avsluta Diagnostics. Starta om datorn.

Huvudmenyn i Dell Diagnostics

När Dell Diagnostics lästs in och skärmen med **Main Menu** (Huvudmenyn) visas klickar du på knappen för det alternativ som du vill använda.



OBS! Vi rekommenderar att du väljer **Test System** (Testa systemet) för att köra ett fullständigt test på datorn.

Alternativ	Funktion
Test Memory (Testa minne)	Kör det fristående minnestestet
Test System (Testa systemet)	Kör System Diagnostics
Exit (Avsluta)	Avsluta Diagnostics

När du har valt alternativet **Test System** (Testa systemet) på huvudmenyn visas följande meny.



OBS! Vi rekommenderar att du väljer **Extended Test** (Utökad test) på nedanstående meny för att köra en mer ingående kontroll av enheterna i datorn.

Alternativ	Funktion
Express Test (Snabbtest)	Utför ett snabbtest av systemenheter. Testet tar normalt mellan 10 till 20 minuter och kräver inte att användaren gör något. Kör Express Test först så ökar chanserna att hitta problemet snabbt.
Extended Test (Utökad test)	Utför ett utökad test av systemenheterna. Det här testet tar vanligtvis en timme eller mer, och du måste svara på frågor då och då.
Custom Test (Anpassat test)	Testar en bestämd enhet i systemet, och kan användas för att anpassa de tester du vill köra.
Symptom Tree (Symptomträd)	Här visas ett antal vanliga problemsymptom och här kan du välja ett test utifrån symptomen som datorn uppvisar.

Om du stöter på ett problem under ett test visas ett meddelande med en felkod och en beskrivning av problemet. Skriv upp felkoden och problembeskrivningen exakt, och följ anvisningarna på skärmen. Om du inte kan lösa problemet kontaktar du Dell (se "Kontakta Dell" på sidan 58).



OBS! Datorns servicenummer finns längst upp på varje testsida. Ha datorns servicenummer till hands när du kontaktar Dell support.

Följande flikar ger ytterligare information för test som körs via alternativet **Custom Test** (anpassat test) och **Symptom Tree** (symptomträd):

Flik	Funktion
Results (resultat)	Visar testresultatet och eventuella feltillstånd som har påträffats.
Errors (fel)	Visar feltillstånd som har påträffats, felkoder och problembeskrivningar.
Help (hjälp)	Beskriver testet och kan innehålla information om eventuella testkrav.
Configuration (konfiguration)	Visar maskinvarukonfigurationen för den valda enheten. Dell Diagnostics hämtar konfigurationsinformation för alla enheter från systeminställningsprogrammet, minnet och olika interna test och visar sedan informationen i enhetslistan till vänster på skärmen. Enhetslistan kanske inte innehåller namnen på alla komponenter som är installerade på datorn eller alla enheter som är anslutna till datorn.
Parameters (parametrar)	Med dessa kan du anpassa testet genom att ändra inställningarna.

Dell Support Center

Dell Support Center hjälper dig att hitta den service, support och systemspecifika information som du behöver. Mer information om Dell Support Center och tillgängliga supportverktyg hittar du genom att klicka på fliken **Services** (Tjänster) på support.dell.com.

Klicka på ikonen  i aktivitetsfältet för att köra programmet. Hemsidan innehåller länkar som du använder för att nå:

- Självhjälp (felsökning, säkerhet, systemprestanda, nätverk/internet, säkerhetskopiering/återställning och Windows Vista)
- Varningar (teknisk supportinformation som berör just din dator)
- Hjälp från Dell (teknisk support via DellConnect™, kundtjänst, utbildningar och självstudier, instruktiv hjälp från Dell on Call, och Online Scan med PC CheckUp)
- Om systemet (systemdokumentation, garantinformation, systeminformation, uppgraderingar & tillbehör)

Längst upp på hemsidan för Dell Support Center visas datorns modellnummer och även servicenummer och expresskod.

Mer information om Dell Support Center finns i Dell teknikhandbok. Den finns tillgänglig via Windows Hjälp och Support (**Start** → **Hjälp och support**) och på Dells supportwebbplats.

Problem med diskenheter

 **WARNING! Innan du utför någon av åtgärderna i det här avsnittet ska du läsa igenom och följa säkerhetsanvisningarna som medföljde datorn.**

Fyll i ”Diagnostikchecklista” på sidan 57 allt eftersom du utför följande steg.

SÄKERSTÄLL ATT MICROSOFT® WINDOWS® KÄNNER AV ENHETEN —

- Klicka på **Start**  → **Dator**.

Om enheten inte visas i listan bör du köra antivirusprogrammet på hela enheten för att söka efter och ta bort eventuella virus. Ibland kan Windows inte identifiera enheten på grund av att datorn har smittats av ett virus.

TESTA ENHETEN —

- Sätt i en annan CD, DVD eller BD för att utesluta möjligheten att den första är skadad.
- Sätt i ett startbart media och starta om datorn.

RENGÖR ENHETEN ELLER DISKEN — *Se Dell teknikhandbok.*

KONTROLLERA KABELANSLUTNINGARNA

UNDERSÖK OM DET FÖRELIGGER KOMPATIBILITETSPROBLEM MED MASKINVARAN — Anvisningar för hur du felsöker programvaru- och maskinvaruproblem finns i *Dell teknikhandbok*.

KÖR DELL DIAGNOSTICS — Se ”Diagnostik genom Systemgenomgång före start (PSA) och Dells 32-bitarsdiagnostik” på sidan 33.

Problem med hårddisken

LÅT DATORN SVALNA INNAN DU SÄTTER IGÅNG DEN — Om hårddisken är väldigt varm kanske operativsystemet inte går att starta. Låt datorn svalna till rumstemperatur innan du startar den.

KÖR EN DISKKONTROLL —

- 1 Klicka på **Start**  → **Dator**.
- 2 Högerklicka på **Lokal disk (C:)**.

3 Klicka på **Egenskaper**→ **Verktyg**→ **Kontrollera nu**.



OBS! Fönstret **Användarkontroll** kan visas. Om du är administratör för datorn klickar du på **Fortsätt**; kontakta annars administratören för att fortsätta med den önskade åtgärden.

4 Klicka för att markera **Scan for and attempt recovery of bad sectors** och klicka sedan på **Start**.

Felmeddelanden

Fyll i "Diagnostikchecklista" på sidan 57 allt eftersom du utför följande steg.



WARNING! Innan du utför någon av åtgärderna i det här avsnittet ska du läsa igenom och följa säkerhetsanvisningarna som medföljde datorn.

Om meddelandet (eller något liknande meddelande) inte finns med i listan kan du läsa i dokumentationen för operativsystemet eller det program som var igång då meddelandet visades.

AUXILIARY DEVICE FAILURE (FEL PÅ HJÄLPENHET) — Styrplattan eller en extern mus kan vara skadad. Om du använder en extern mus kontrollerar du kabelanslutningen. Kontakta Dell om problemet kvarstår (se "Kontakta Dell" på sidan 58).

BAD COMMAND OR FILE NAME (FELAKTIGT KOMMANDO ELLER FILNAMN) — Kontrollera att du stavat kommandot rätt, att du har infogat blanksteg på rätt ställen och att du har gett rätt sökväg.

CACHE DISABLED DUE TO FAILURE (CACHE INAKTIVERAD P.G.A. FEL) — Det primära cacheminnet i mikroprocessorn har gått sönder. Ska du kontakta Dell (se "Kontakta Dell" på sidan 58).

CD DRIVE CONTROLLER FAILURE (STYRENHETSFEL PÅ CD-ENHETEN) — Cd-enheten svarar inte på kommandon från datorn (se "Problem med diskenheter" på sidan 38).

DATA ERROR (DATAFEL) — Hårddisken kan inte läsa data (se "Problem med diskenheter" på sidan 38).

DECREASING AVAILABLE MEMORY (MINSKAT LEDIGT MINNE) — En eller flera minnesmoduler kanske är skadade eller felaktigt installerade. Installera om minnesmodulerna, och byt ut dem vid behov (information om hur du byter minnesmoduler finns i *Servicehandbok*).

DISK C: FAILED INITIALIZATION (DISK C: ENHET C KUNDE INTE INITIERAS) — Hårddisken misslyckades i initieringen. Kör hårddisktesterna i Dell Diagnostics (se ”Diagnostik genom Systemgenomgång före start (PSA) och Dells 32-bitarsdiagnostik” på sidan 33).

DRIVE NOT READY (ENHETEN ÄR INTE KLAR) — Åtgärden kräver att det finns en hårddisk facket. Installera en hårddisk i enhetsfacket.

EXTENDED MEMORY SIZE HAS CHANGED (UTÖKAD MINNESSTORLEK HAR ÄNDRATS) — Mängden minne i NVRAM stämmer inte överens med minnet som är installerat i datorn. Starta om datorn. Om felet uppstår igen kontaktar du Dell.

THE FILE BEING COPIED IS TOO LARGE FOR THE DESTINATION DRIVE (FILER SOM KOPIERAS ÄR FÖR STOR FÖR DESTINATIONSENHETEN) — Filer som du försöker kopiera är för stora för att få plats på disken eller så är disken full. Försök kopiera filen till en annan disk eller använd en disk med större lagringskapacitet.

A FILENAME CANNOT CONTAIN ANY OF THE FOLLOWING CHARACTERS (ETT FILNAMN FÅR INTE INNEHÅLLA NÅGOT AV FÖLJANDE TECKEN): \ / : * ? " < > | — Använd inte dessa tecken i filnamn.

GATE A20 FAILURE (FEL PÅ PORT A20) — En minnesmodul kan ha lossnat. Installera om minnesmodulerna eller byt ut dem om det behövs.

GENERAL FAILURE (ALLMÄNT FEL) — Det går inte att utföra kommandot i operativsystemet. Detta meddelande följs vanligen av mer specifik information, till exempel att det är slut på papper i skrivaren – `Printer out of paper` (skrivaren har slut på papper). Vidta lämplig åtgärd.

HARD-DISK DRIVE CONFIGURATION ERROR (HÅRDDISKONFIGURATIONSFEL) — Datorn kan inte identifiera enhetstypen. Stäng av datorn, ta bort hårddisken och starta om datorn från en cd-skiva. Stäng sedan av datorn igen, återinstallera hårddisken och starta om datorn. Kör hårddisktesterna i Dell Diagnostics (se ”Diagnostik genom Systemgenomgång före start (PSA) och Dells 32-bitarsdiagnostik” på sidan 33).

HARD-DISK DRIVE CONTROLLER FAILURE 0 (FEL PÅ HÅRDDISKENS STYRENHET 0) — Hårddisken svarar inte på kommandon från datorn. Stäng av datorn, ta bort hårddisken och starta om datorn från en cd-skiva. Stäng sedan av datorn igen, återinstallera hårddisken och starta om datorn. Prova en annan enhet om problemet kvarstår. Kör hårddisktesterna i Dell Diagnostics (se ”Diagnostik genom Systemgenomgång före start (PSA) och Dells 32-bitarsdiagnostik” på sidan 33).

HARD-DISK DRIVE FAILURE (HÅRDDISKS FEL) — Hårddisken svarar inte på kommandon från datorn. Stäng av datorn, ta bort hårddisken och starta om datorn från en cd-skiva. Stäng sedan av datorn igen, återinstallera hårddisken och starta om datorn. Prova en annan enhet om problemet kvarstår. Kör hårddisktesterna i Dell Diagnostics (se ”Diagnostik genom Systemgenomgång före start (PSA) och Dells 32-bitarsdiagnostik” på sidan 33).

HARD-DISK DRIVE READ FAILURE (LÄS FEL PÅ HÅRDDISK) — Hårddisken kan vara trasig. Stäng av datorn, ta bort hårddisken och starta om datorn från en cd-skiva. Stäng sedan av datorn igen, återinstallera hårddisken och starta om datorn. Prova en annan enhet om problemet kvarstår. Kör hårddisktesterna i Dell Diagnostics (se ”Diagnostik genom Systemgenomgång före start (PSA) och Dells 32-bitarsdiagnostik” på sidan 33).

INSERT BOOTABLE MEDIA (SÄTT IN STARTMEDIA) — Operativsystemet försöker starta från ett media som inte är startbart, till exempel en cd. Sätt in ett media som går att starta från.

INVALID CONFIGURATION INFORMATION-PLEASE RUN SYSTEM SETUP PROGRAM (FELAKTIG KONFIGURATIONSINFORMATION - KÖR INSTALLATIONSPROGRAMMET) — Systemkonfigurationen stämmer inte med hårdvarukonfigurationen. Detta meddelande kan exempelvis visas när en ny minnesmodul har installerats. Ändra motsvarande inställningar i systeminställningsprogrammet.

KEYBOARD CLOCK LINE FAILURE (FEL PÅ TANGENTBORDETS KLOCKBUSS) — Om du använder ett externt tangentbord kontrollerar du kabelanslutningen. Kör tangentbordstesten i Dell Diagnostics (se ”Diagnostik genom Systemgenomgång före start (PSA) och Dells 32-bitarsdiagnostik” på sidan 33).

KEYBOARD CONTROLLER FAILURE (FEL PÅ TANGENTBORDETS STYRENHET) — Om du använder ett externt tangentbord kontrollerar du kabelanslutningen. Starta om datorn och undvik att röra tangentbordet eller musen under startprocessen. Kör tangentbordstesten i Dell Diagnostics (se ”Diagnostik genom Systemgenomgång före start (PSA) och Dells 32-bitarsdiagnostik” på sidan 33).

KEYBOARD DATA LINE FAILURE (FEL PÅ TANGENTBORDETS DATABUSS) — Om du använder ett externt tangentbord kontrollerar du kabelanslutningen. Kör tangentbordstesten i Dell Diagnostics (se ”Diagnostik genom Systemgenomgång före start (PSA) och Dells 32-bitarsdiagnostik” på sidan 33).

KEYBOARD STUCK KEY FAILURE (EN TANGENT HAR FASTNAT PÅ TANGENTBORDET) —

Kontrollera det externa tangentbordets eller den externa knappsatsens kabel och kontakt. Starta om datorn och undvik att röra tangentbordet eller tangenterna under startprocessen. Kör testet Stuck Key i Dell Diagnostics (se ”Diagnostik genom Systemgenomgång före start (PSA) och Dells 32-bitarsdiagnostik” på sidan 33).

LICENSED CONTENT IS NOT ACCESSIBLE IN MEDIADIRECT (LICENSIERAT INNEHÅLL ÄR INTE TILLGÄNGLIGT I MEDIADIRECT) —

Dell MediaDirect™ kan inte kontrollera DRM-begränsningarna (Digital Rights Management) för filen, vilket leder till att filen inte kan spelas upp.

MEMORY ADDRESS LINE FAILURE AT ADDRESS, READ VALUE EXPECTING VALUE (MINNESADRESSFEL VID ADRESS, LÄSTE VÄRDE FÖRVÄNTADE VÄRDE) —

Det kan vara fel på en minnesmodul, men den kan även sitta fel. Installera om minnesmodulerna eller byt ut dem om det behövs.

MEMORY ALLOCATION ERROR (FEL PÅ MINNESALLOKERING) — Det har inträffat en konflikt mellan det program du försöker köra och operativsystemet, ett annat program eller ett verktyg. Stäng av datorn, vänta 30 sekunder och slå sedan på den igen. Försök att starta programmet igen. Om felmeddelandet fortfarande visas ska du läsa programvarans dokumentation.

MEMORY DATA LINE FAILURE AT ADDRESS, READ VALUE EXPECTING VALUE (MINNESDATARADFEL VID ADRESS, LÄSTE VÄRDE FÖRVÄNTADE VÄRDE) —

Det kan vara fel på en minnesmodul, men den kan även sitta fel. Installera om minnesmodulerna eller byt ut dem om det behövs.

MEMORY DOUBLE WORD LOGIC FAILURE AT ADDRESS, READ VALUE EXPECTING VALUE (MINNE: DUBBELT ORD LOGISKT SKRIV-/LÄSFEL VID ADRESS, LÄSTE VÄRDE FÖRVÄNTADE VÄRDE) — Det kan vara fel på en minnesmodul, men den kan även sitta fel. Installera om minnesmodulerna eller byt ut dem om det behövs.

MEMORY ODD/EVEN LOGIC FAILURE AT ADDRESS, READ VALUE EXPECTING VALUE (MINNE: UDDA/JÄMNT LOGIKFEL VID ADRESS, LÄSTE VÄRDE FÖRVÄNTADE VÄRDE) —

Det kan vara fel på en minnesmodul, men den kan även sitta fel. Installera om minnesmodulerna eller byt ut dem om det behövs.

MEMORY WRITE/READ FAILURE AT ADDRESS, READ VALUE EXPECTING VALUE (MINNE: SKRIV-/LÄSFEL VID ADRESS, LÄSTE VÄRDE FÖRVÄNTADE VÄRDE) —

Det kan vara fel på en minnesmodul, men den kan även sitta fel. Installera om minnesmodulerna eller byt ut dem om det behövs.

NO BOOT DEVICE AVAILABLE (INGEN STARTENHET TILLGÄNGLIG) — Datorn kan inte hitta hårddisken. Om hårddisken är konfigurerad som startenhet kontrollerar du att enheten är ordentligt installerad och partitionerad som startenhet.

NO BOOT SECTOR ON HARD DRIVE (INGEN STARTSEKTOR PÅ HÅRDDISKEN) — Operativsystemets filer kan vara korrumpa. ska du kontakta Dell (se ”Kontakta Dell” på sidan 58).

NO TIMER TICK INTERRUPT (INGET TIMER TICK-AVBROTT) — En krets på moderkortet kan vara defekt. Kör systemtesterna i Dell Diagnostics (se ”Diagnostik genom Systemgenomgång före start (PSA) och Dells 32-bitarsdiagnostik” på sidan 33).

NOT ENOUGH MEMORY OR RESOURCES. EXIT SOME PROGRAMS AND TRY AGAIN (INTE TILLRÄCKLIGT MINNE ELLER RESURSER. AVSLUTA NÅGRA PROGRAM OCH FÖRSÖK IGEN) — För många program är öppna. Stäng alla fönster och öppna sedan det program som du vill använda.

OPERATING SYSTEM NOT FOUND (OPERATIVSYSTEMET HITTAS INTE) — Installera om hårddisken. Kontakta Dell om problemet kvarstår (se ”Kontakta Dell” på sidan 58).

OPTIONAL ROM BAD CHECKSUM (VALBAR ROM DÅLIG KONTROLLSUMMA) — Ett fel inträffade i ROM-minnet (tillval). ska du kontakta Dell (se ”Kontakta Dell” på sidan 58).

A REQUIRED .DLL FILE WAS NOT FOUND (EN DLL-FIL SOM KRÄVS SAKNAS) — Programmet som du försöker starta hittar inte en fil som behövs. Ta bort och installera om programmet.

- 1 Klicka på Start  → Kontrollpanelen.
- 2 Under Program klickar du på Avinstallera ett program.
- 3 Markera det program som du vill ta bort.
- 4 Klicka på Avinstallera och följ anvisningarna på skärmen.
- 5 Information om installationen finns i programdokumentationen.

SECTOR NOT FOUND (SEKTORN HITTADES INTE) — Operativsystemet hittar inte en viss sektor på hårddisken. Hårddisken kan ha en skadad sektor eller också har filallokeringstabellen skadats. Kör felkontrollverktyget i Windows och kontrollera hårddiskens filstruktur. Anvisningar finns i Windows Hjälps och support (klicka på Start  → Hjälps och support). Om ett stort antal sektorer är skadade bör du säkerhetskopiera informationen (om det går) och sedan formatera om hårddisken.

SEEK ERROR (SÖKFEL) — Operativsystemet hittar inte ett visst spår på hårddisken.

SHUTDOWN FAILURE (FEL VID AVSTÄNGNING) — En krets på moderkortet kan vara defekt. Kör systemtesterna i Dell Diagnostics (se ”Diagnostik genom Systemgenomgång före start (PSA) och Dells 32-bitarsdiagnostik” på sidan 33).

TIME-OF-DAY CLOCK LOST POWER (KLOCKSLAGET INTE INSTÄLLT) — Systemkonfigurationsinställningarna är felaktiga. Anslut datorn till ett vägguttag och ladda batteriet. Om problemet kvarstår kan du försöka att återställa data genom att starta systeminställningsprogrammet. Avsluta sedan direkt programmet. Kontakta Dell om meddelandet visas igen (se ”Kontakta Dell” på sidan 58).

TIME-OF-DAY CLOCK STOPPED (KLOCKAN HAR STANNAT) — Reservbatteriet som används för att lagra systeminställningarna måste eventuellt laddas. Anslut datorn till ett vägguttag och ladda batteriet. Kontakta Dell om problemet kvarstår (se ”Kontakta Dell” på sidan 58).

TIME-OF-DAY NOT SET-PLEASE RUN THE SYSTEM SETUP PROGRAM (KLOCKSLAGET INTE INSTÄLLT - KÖR INSTÄLLNINGSPROGRAMMET) — Tiden eller datumet som lagras i systeminställningsprogrammet matchar inte datorns klocka. Rätta till inställningarna för alternativen **Datum** och **Tid**.

TIMER CHIP COUNTER 2 FAILED (FEL PÅ TIMERKRETSENS RÄKNARE 2) — En krets på moderkortet kan vara defekt. Kör systemtesterna i Dell Diagnostics (se ”Diagnostik genom Systemgenomgång före start (PSA) och Dells 32-bitarsdiagnostik” på sidan 33).

UNEXPECTED INTERRUPT IN PROTECTED MODE (OVÄNTAT AVBROTT I SKYDDSLÄGE) — Tangentbordets styrenhet kan vara defekt eller så kan en minnesmodul sitta löst. Kör systemminnestesten och tangentbordstestet Dell Diagnostics (se ”Diagnostik genom Systemgenomgång före start (PSA) och Dells 32-bitarsdiagnostik” på sidan 33).

X: IS NOT ACCESSIBLE. THE DEVICE IS NOT READY (X:\ GÅR INTE ATT KOMMA ÅT. ENHETEN ÄR INTE KLAR) — Sätt i en disk i enheten och försök igen.

WARNING: BATTERY IS CRITICALLY LOW (VARNING! BATTERILADDNINGEN ÄR MYCKET LÅG) — Batteriet håller på att ta slut. Byt batteri, eller anslut datorn till ett vägguttag. Aktivera annars viloläget eller stäng av datorn.

Problem med låsningar och programvara



VARNING! Innan du utför någon av åtgärderna i det här avsnittet ska du läsa igenom och följa säkerhetsanvisningarna som medföljde datorn.

Datorn startar inte

KONTROLLERA NÄTADAPTERN — Kontrollera att nätadaptern sitter i ordentligt fast i datorn och i eluttaget.

Datorn slutar svara på kommandon



ANMÄRKNING: Du kan förlora data om du inte kan stänga av datorn på det vanliga sättet via operativsystemet.

STÄNGA AV DATORN — Om datorn varken svarar på tangentnedtryckningar eller musrörelser håller du strömbrytaren intryckt i minst 8–10 sekunder tills datorn stängs av. Starta sedan om datorn.

Ett program slutar att svara eller kraschar upprepade gånger

AVSLUTA PROGRAMMET —

- 1 Tryck på <Ctrl><Shift><Esc> samtidigt.
- 2 Klicka på fliken **Program** och markera programmet som har slutat att svara.
- 3 Klicka på **Avsluta aktivitet**.



OBS! Programmet chkdsk kan köras när datorn startas om. Följ anvisningarna på skärmen.

KONTROLLERA PROGRAMDOKUMENTATIONEN — Avinstallera och installera om programmet om det behövs. Programvara innehåller vanligen installationsinstruktioner som du kan hitta i dess dokumentation eller på en dvd.

Ett program är avsett för en tidigare version av Microsoft® Windows® operativsystem

KÖR GUIDEN FÖR PROGRAMKOMPATIBILITET — Programkompatibilitet är ett läge i Windows som gör att du kan köra program som är avsedda för tidigare Windows-versioner. Du hittar mer information genom att söka efter nyckelorden *guiden programkompatibilitet* i Windows Hjälp och support.

En helt blå skärm visas

STÄNGA AV DATORN — Om datorn varken svarar på tangentnedtryckningar eller musrörelser håller du strömbrytaren intryckt i minst 8–10 sekunder tills datorn stängs av. Starta sedan om datorn.

Problem med minne

Fyll i ”Diagnostikchecklista” på sidan 57 allt eftersom du utför följande steg.



VARNING! Innan du utför någon av åtgärderna i det här avsnittet ska du läsa igenom och följa säkerhetsanvisningarna som medföljde datorn.

VID MEDDELANDE OM OTILLRÄCKLIGT MINNE —

- Spara och stäng alla öppna filer och avsluta alla öppna program som du inte använder för att se om detta löser problemet.
- Dokumentationen för programmen anger minimikraven för minne. Eventuellt kan du installera ytterligare minne.
- Kontrollera att minnesmodulem sitter i korrekt så att datorn kan kommunicera ordentligt med minnet.
- Kör Dell Diagnostics (se ”Diagnostik genom Systemgenomgång före start (PSA) och Dells 32-bitarsdiagnostik” på sidan 33).

OM DU HAR ANDRA MINNESPROBLEM —

- Kontrollera att minnesmodulem sitter i korrekt så att datorn kan kommunicera ordentligt med minnet.
- Se till att du följer riktlinjerna för installation av minne.
- Kör Dell Diagnostics (se ”Diagnostik genom Systemgenomgång före start (PSA) och Dells 32-bitarsdiagnostik” på sidan 33).

Problem med strömmen

Fyll i ”Diagnostikchecklista” på sidan 57 allt eftersom du utför följande steg.



VARNING! Innan du utför någon av åtgärderna i det här avsnittet ska du läsa igenom och följa säkerhetsanvisningarna som medföljde datorn.

KONTROLLERA STRÖMINDIKATORN — När strömindikatorn lyser eller blinkar får datorn ström. Om strömindikatorn blinkar är datorn i läget Vila—tryck på strömknappen för att lämna läget Vila. Om lampan inte lyser slår du på datorn genom att trycka på strömbrytaren.

LADDA BATTERIET — Batteriet kan vara urladdat.

- 1 Sätt i batteriet igen.
- 2 Anslut datorn till ett eluttag med nätadaptern.

3 Starta datorn.



OBS! Batteriets drifttid (den tid som batteriet kan hålla laddningen) minskar med tiden. Beroende på hur ofta och under vilka förhållanden batteriet används, kan du eventuellt behöva köpa ett nytt batteri under datorns livslängd.

KONTROLLERA BATTERIINDIKATORN — Om batterilampan blinkar eller lyser med fast orange sken är batteriet nästan urladdat eller helt urladdat. Anslut datorn till ett eluttag.

Om indikatorn blinkar eller lyser blå och orange innebär det att batteriet är överhettat och inte kan laddas. Stäng av datorn, koppla bort den från eluttaget och låt sedan batteriet och datorn svalna till rumstemperatur.

Om batterilampan blinkar snabbt och är orange kan det vara fel på batteriet. Ska du kontakta Dell (se ”Kontakta Dell” på sidan 58).

KONTROLLERA BATTERIETS TEMPERATUR — Om batteritemperaturen sjunker under 0 °C startar datorn inte.

TESTA ELUTTAGET — Kontrollera att eluttaget fungerar genom att ansluta något annat till det, exempelvis en lampa.

KONTROLLERA NÄTADAPTERN — Kontrollera sladdarna till nätadaptern. Om nätadaptern har en lampa kontrollerar du att den lyser.

ANSLUT DATORN DIREKT TILL ETT ELUTTAG — Ta bort alla eventuella strömskydd, förgreningsdosor och förlängningssladdar och prova om datorn startar.

AVLÄGSNA EVENTUELLA STÖRNINGAR — Stäng av närbelägna fläktar, lysrör, halogenlampor eller liknande.

JUSTERA ENERGI FUNKTIONERNA — Information om strömsparinställningar finns i Dell teknikhandbok.

SÄTT TILLBAKA MINNESMODULERNA — Om datorns strömindikator tänds men skärmen förblir tom installerar du om minnesmodulerna.

Felsöka programvaru- och maskinvarufel i operativsystemet Windows Vista®

Om en enhet antingen inte upptäcks av operativsystemet eller identifieras men är felaktigt konfigurerad, kan du använda Windows Vista Hjälps och support för att lösa problemet. Windows Vista är ett nytt operativsystem, vilket innebär att det eventuellt inte finns drivrutiner eller programvara för äldre enheter i Windows Vista. Kontakta tillverkaren av maskinvaran om du vill ha mer information om enheten.

Så här startar du Felsökare för maskinvara:

- 1 Klicka på **Start**  → **Hjälp och support**.
- 2 I avsnittet **Hitta svar** klickar du på **Felsökning**.
eller

Skriv `felsökning maskinvara` i sökfältet, och tryck på <Retur>.

- 3 I sökresultaten väljer du det alternativ som beskriver problemet på bästa sätt, och följer felsökningsinstruktionerna.



OBS! Om du inte hittar det svar du söker bland de olika möjligheter som finns i felsökningen kan du få onlinehjälp genom att skriva in din fråga i sökfältet längst upp i fönstret.

Återställa operativsystemet

Du kan återställa operativsystemet på följande sätt:

- Windows Vista[®] innehåller Säkerhetskopiering och återställning som kan användas för att skapa säkerhetskopior av viktiga filer på datorn, eller säkerhetskopiera hela datorn. Du kan sedan återställa operativsystemet eller valda filer vid behov.
- Med Systemåterställning i Microsoft Windows Vista kan du återställa datorn till ett tidigare driftsläge utan att datafiler påverkas. Prova med Systemåterställning först om du behöver återställa operativsystemet och vill bevara datafilerna. Instruktioner finns i "Använda Systemåterställning i Windows Vista" på sidan 48.
- Om du fick mediet *Operativsystem* med datorn kan du återställa operativsystemet. Gör du det tas alla data bort från hårddisken. Använd mediet *endast* om det inte gick att åtgärda problemen med operativsystemet med hjälp av Systemåterställning.

Använda Systemåterställning i Windows Vista

I operativsystemet Windows Vista finns funktionen Systemåterställning som gör att du kan återställa datorn till ett tidigare driftsläge (utan att detta påverkar data) om ändringar i maskinvara, programvara eller andra systeminställningar har gjort att datorn inte längre fungerar som önskat. Information om hur du använder funktionen för systemåterställning finns under Hjälp och support i Windows.



Du öppnar Windows Hjälp- och supportcenter genom att klicka på **Start**  → **Hjälp och support**.

 **ANMÄRKNING:** Gör regelbundna säkerhetskopior av datafiler. Systemåterställning övervakar inte datafiler och kan inte återställa dem.

 **OBS!** Metoderna i det här dokumentet är skrivna för standardläget i Windows, så de kanske inte fungerar om Dell-datorn körs i klassiskt läge.

Skapa en återställningspunkt

Återställningspunkter kan skapas både automatiskt och manuellt via Säkerhetskopiering och återställning i Windows Vista. Du kan nå Säkerhetskopiering och återställning i Windows Vista på två sätt:

- 1 Klicka på **Start**  → **Välkomstcenter**. I området **Kom igång med Windows** klickar du på **Visa alla 14 alternativ...** → **Säkerhetskopiering och återställning**.
- 2 Klicka på **Start**  → **Alla program** → **Underhåll** → **Säkerhetskopiering och återställning**. Under **Aktiviteter** klickar du på **Skapa en återställningspunkt eller ändra inställningar**.

Om du vill ha mer information,

- 1 Klicka på **Start**  → **Hjälp och support**.
- 2 skriv **systemåterställning** i sökfältet, och tryck på <Retur>.

Återställa datorn till ett tidigare driftsläge

Om du får problem efter att ha installerat en enhetsdrivrutin kan du använda Återställ tidigare drivrutiner för att lösa problemet. Om detta inte lyckas kan du använda Systemåterställning.

 **ANMÄRKNING:** Spara och stäng alla öppna filer och avsluta alla öppna program innan du återställer datorn till ett tidigare tillstånd. Du ska varken ändra, öppna eller radera filer eller program förrän systemåterställningen är klar.

- 1 Klicka på **Start**  → **Kontrollpanelen** → **System och underhåll** → **Säkerhetskopiering och återställning**.
- 2 I listan **Aktiviteter** klickar du på **Reparera Windows med Systemåterställning**.
- 3 Klicka på **Fortsätt** i dialogrutan **Användarkontroll (UAC)** som ber om tillstånd för att köra programmet.
- 4 Klicka på **Nästa** i fönstret **Systemåterställning** för att visa de senaste återställningspunkterna i kronologisk ordning.

- 5 Markera kryssrutan **Visa återställningspunkter som är äldre än 5 dagar** om du vill se hela listan med återställningspunkter.
- 6 Välj en återställningspunkt. Försök att utföra återställningen från den senaste återställningspunkten. Om detta inte rättar till problemet fortsätter du med den näst äldsta återställningspunkten, och så vidare, tills problemet har lösts. Eventuell programvara som har installerats efter tidpunkten för den återställningspunkt du valde måste installeras om.
- 7 Klicka på **Nästa** → **Slutför**.
- 8 När du blir uppmanad klickar du på **Ja**.
- 9 När all information har samlats in för Systemåterställning startas datorn om.
- 10 När datorn har startat om klickar du på **OK**.

Du ändrar återställningspunkten genom att antingen upprepa stegen med en annan återställningspunkt eller ångra återställningen.

Om du får felmeddelanden under återställningsproceduren följer du anvisningarna på skärmen för att rätta till felet.

Ångra den senaste systemåterställningen



ANMÄRKNING: Innan du ångrar den senaste systemåterställningen, sparar och stänger du alla öppna filer och avslutar alla program. Du ska varken ändra, öppna eller radera filer eller program förrän systemåterställningen är klar.



- 1 Klicka på **Start**  → **Hjälp och support**.
- 2 Skriv **systemåterställning** i sökfältet, och tryck på <Retur>.
- 3 Klicka på **Ångra systemåterställning**, och klicka sedan på **Nästa**.

Återställa datorn till leveranskonfigurationen

Alternativet Dell Factory Image Restore gör att du kan återställa hårddisken till det läge den hade när Dell levererade den till dig. Detta alternativ visas på Dell-datorer som ursprungligen förinstallerats med Windows Vista® och omfattar inte datorer inköpta via kampanjen Express Upgrade eller datorer som har upgraderats till Windows Vista från en annan version av Windows.



ANMÄRKNING: När du återställer datorn till leveranskonfigurationen kommer all information på C-enheten att raderas. Säkerhetskopiera alla personliga filer innan du genomför denna procedur. Om du inte säkerhetskopierar dina personliga filer går informationen förlorad.

- 1 Starta om datorn. Du gör detta genom att välja **Start**  →  → **Starta om**.
- 2 När datorn startar om trycker du på <F8> tills menyn **Advanced Boot Options** (Avancerade startalternativ) visas på skärmen.
 -  **OBS!** Du måste trycka på <F8> innan Windows-logotypen visas på skärmen. Om du trycker på <F8> efter att Windows-logotypen dykt upp på skärmen kommer inte menyn **Advanced Boot Options** (Avancerade startalternativ) att visas. Om du inte når menyn **Advanced Boot Options** (Avancerade startalternativ) startar du om datorn och upprepar detta steg ända tills du ser menyn på skärmen.
- 3 Tryck på <Nedpil> för att välja **Repair Your Computer** (Reparera datorn) i menyn **Advanced Boot Options** (Avancerade startalternativ) och tryck sedan på <Retur>.
- 4 Ange de språkinställningar du vill ha, och klicka sedan på **Next** (Nästa).
- 5 Logga in som en användare med administrativ behörighet, och klicka sedan på **OK**.
- 6 Klicka på **Dell Factory Image Restore**.
- 7 I fönstret **Dell Factory Image Restore** klickar du på **Next** (Nästa).
- 8 Markera kryssrutan **Yes, reformat hard drive and restore system software to factory condition** (Ja, formatera om hårddisken och återställ systemprogramvaran till ursprungligt skick).
- 9 Klicka på **Next** (Nästa). Datorn återställs nu till det läge den hade när den lämnade fabriken.
- 10 När återställningen är klar klickar du på **Finish** (Slutför) för att starta om datorn.

Få hjälp

Få hjälp

 **WARNING! Om du ska ta bort datorkåpan måste du först koppla loss alla dator- och modemkablar ur eluttagen.**

Om du har problem med datorn kan du slutföra följande steg för att diagnostisera och felsöka problemet:

- 1 Se "Felsökning" på sidan 33 för information och procedurer som hänför sig till problemet som datorn stöter på.
- 2 Information om hur du kör Dell Diagnostics finns i "Diagnostik genom Systemgenomgång före start (PSA) och Dells 32-bitarsdiagnostik" på sidan 33.
- 3 Fyll i "Diagnostikchecklista" på sidan 57.
- 4 Utnyttja Dells stora utbud av onlinetjänster på webbplatsen för Dell Support (support.euro.dell.com) om du behöver hjälp med frågor som rör installation och felsökning. Se "Online-tjänster" på sidan 54 för en mer omfattande lista över Dell Support online.
- 5 Se "Kontakta Dell" på sidan 58 om föregående steg inte har åtgärdat problemet.

 **OBS!** Ring support från en telefon vid eller i närheten av datorn, så att personalen lättare kan hjälpa dig med de åtgärder som krävs.

 **OBS!** Dells expressservice är inte tillgänglig i alla länder.

Ange din expresskod när du blir uppmanad att göra detta, så kopplas du direkt till rätt supportpersonal.

Instruktioner om att använda Dell Support finns i "Teknisk support och kundtjänst" på sidan 54.

 **OBS!** Vissa av tjänsterna nedan finns inte utanför USA. Kontakta den lokala Dell-representanten för mer information.

Teknisk support och kundtjänst

Dells supporttjänst är tillgänglig och besvarar frågor om Dell™-maskinvara. Vår supportpersonal använder datorbaserade diagnostikmetoder för att snabbt kunna ge rätt svar på dina frågor.

Om du vill kontakta Dells supporttjänst, se ”Innan du ringer” på sidan 56 och sedan kontaktinformationen för din region eller gå till support.dell.com.

DellConnect

DellConnect är ett enkelt onlineåtkomstverktyg som gör att en servicetekniker från Dell kan komma åt datorn via en bredbandsanslutning och diagnosticera problemet och reperera det under ditt överinseende. Du kan nå DellConnect från Dell Support Center (se ”Dell Support Center” på sidan 37).

Online-tjänster

Du kan lära dig om Dells produkter och tjänster på följande webbplatser:

www.dell.com

www.dell.com/ap (endast Asien och Stillahavsområdet)

www.dell.com/jp (endast Japan)

www.euro.dell.com (endast Europa)

www.dell.com/la (länder i Latinamerika)

www.dell.ca (endast Kanada)

Du kan komma åt Dell Support via följande webbplatser och e-postadresser:

- Dell Support-webbplatser
support.dell.com
support.jp.dell.com (endast Japan)
support.euro.dell.com (endast Europa)
- Dell Support-e-postadresser
mobile_support@us.dell.com
support@us.dell.com
la-techsupport@dell.com (endast Latinamerika och de karibiska länderna)
apsupport@dell.com (endast Asien och Stillahavsområdet)

- E-postadresser till Dells marknadsföring och försäljning
apmarketing@dell.com (endast Asien och Stillahavsområdet)
sales_canada@dell.com (endast Kanada)
- FTP (anonymt filöverföringsprotokoll)
<ftp.dell.com>

Logga in som användaren `anonymous` och ange din e-postadress som lösenord.

Tjänsten AutoTech

Dells automatiska supporttjänst, AutoTech, ger inspelade svar på de vanligaste frågorna om Dells bärbara och stationära datorer.

När du ringer AutoTech använder du en knapptelefon för att välja de ämnen som motsvarar dina frågor. Telefonnummer för din region, se "Kontakta Dell" på sidan 58.

Automatisk orderuppföljningstjänst

Om du vill kontrollera hur långt dina beställningar av Dell-produkter har kommit kan du besöka support.dell.com eller ringa den automatiska orderuppföljningstjänsten. En inspelad röst frågar efter den information som behövs för att hitta och ge information om din order. Telefonnummer för din region, se "Kontakta Dell" på sidan 58.

Problem med beställningen

Om det uppstår problem med beställningen, som att det saknas delar, att du har fått fel delar eller att det finns felaktigheter på fakturan, kan du kontakta Dell för att få hjälp. Ha följesedeln eller fakturan till hands när du ringer. Telefonnummer för din region, se "Kontakta Dell" på sidan 58.

Produktinformation

Om du behöver information om ytterligare produkter från Dell eller om du vill beställa något kan du besöka Dells webbplats. Adressen är www.dell.com. De telefonnummer du ska använda i din region för att nå support eller försäljning hittar du i "Kontakta Dell" på sidan 58.

Returnera produkter för garantireparation eller återbetalning

Förbered alla artiklar som ska returneras på följande sätt:

- 1 Kontakta Dell för att få ett auktoriseringsnummer för returvaror och skriv numret tydligt och väl synligt på förpackningen.
Telefonnummer för din region, se "Kontakta Dell" på sidan 58.
- 2 Skicka med en kopia på fakturan och ett brev som beskriver varför artikeln returnerats.
- 3 Lägg i en kopia av diagnostikkontrollistan (se "Diagnostikchecklista" på sidan 57) och ange vilka tester du har kört samt vilka felmeddelanden du har fått när du kört Dell Diagnostics (se "Diagnostik genom Systemgenomgång före start (PSA) och Dells 32-bitarsdiagnostik" på sidan 33).
- 4 Inkludera alla tillbehör som hör ihop med de delar du returnerar (strömkablar, disketter, handböcker och så vidare) om du skickar tillbaka utrustningen för att få pengarna tillbaka.
- 5 Förpacka den utrustning du tänker returnera i det ursprungliga förpackningsmaterialet (eller likvärdigt).

Du ansvarar för alla eventuella fraktkostnader. Du ansvarar även för försäkringen av alla returprodukter samt för risken att produkterna går förlorade under frakten till Dell. Postförskottspaket tas inte emot.

Produktreturer som inte uppfyller alla ovanstående villkor tas inte emot av Dell och returneras till dig.

Innan du ringer



OBS! Se till att ha din expressservicekod till hands när du ringer. Tack vare den koden kan Dells automatiska supportsystem snabbare koppla ditt samtal. Du kan också få en fråga om ditt servicenummer (placerat på datorns bak- eller undersida).

Glöm inte att fylla i diagnostikchecklistan (se "Diagnostikchecklista" på sidan 57). Starta datorn (om det går) innan du ringer till Dell för att få hjälp. Ring från en telefon vid eller i närheten av datorn. Det kan hända att du ombeds ange kommandon, uppge detaljerad information under olika åtgärder eller prova andra felsökningsprocedurer som endast kan utföras vid själva datorn. Se till att du har systemdokumentationen till hands.



WARNING! Innan du utför något arbete inuti datorn ska du läsa säkerhetsanvisningarna som medföljde datorn.

Diagnostikchecklista

Namn:

Datum:

Adress:

Telefonnummer:

Servicenummer (streckkoden på baksidan av datorn):

Expresskod:

Returauktoriseringsnummer (om du fått ett sådant från Dells supporttekniker):

Operativsystem och version:

Enheter:

Expansionskort:

Är datorn ansluten till ett nätverk? Ja Nej

Nätverk, version och nätverkskort:

Program och versioner:

I operativsystemets dokumentation finns information om systemets startfiler. Om datorn är ansluten till en skrivare skriver du ut alla filer. Annars antecknar du innehållet i alla filer innan du ringer till Dell.

Felmeddelande, pipkod eller diagnostikkod:

Beskrivning av problemet och felsökningsåtgärder som du utfört:

Kontakta Dell

För kunder i USA, ring 800-WWW-DELL (800-999-3355).



OBS! Om du inte har en aktiv internetanslutning kan du hitta kontaktinformationen på inköpskvittot, förpackningen, fakturan informationsbladet *Kontakta Dell* eller Dells produktkatalog.

Dell tillhandahåller fler online- och telefonbaserade support- och servicealternativ. Tillgänglighet varierar efter land och produkt och en del tjänster kanske inte finns tillgängliga i ditt område. Om du vill kontakta Dell för försäljning, teknisk support eller kundservicefrågor:

- 1 Besök support.dell.com.
- 2 Kontrollera ditt land eller region i den nedrullningsbara menyn **Choose A Country/Region** (Välj land/region) längst ner på sidan.
- 3 Klicka på **Kontakta oss** till vänster på sidan.
- 4 Välj lämplig tjänst eller supportlänk baserat på dina behov.
- 5 Välj den metod att kontakta Dell som är bekväm för dig.

Bilaga

FCC-meddelande (endast USA)

FCC klass B

Den här utrustningen genererar, använder och kan utstråla radiofrekvent energi samt kan förorsaka störningar på radio- och tevesändningar om den inte har installerats och används i enlighet med tillverkarens anvisningar. Denna utrustning har testats och befunnits uppfylla gränsvärdena för en digital enhet av klass B i enlighet med del 15 av FCC-föreskrifterna.

Denna enhet överensstämmer med kraven i del 15 av FCC-bestämmelserna. Den får endast användas under förutsättning att följande två villkor är uppfyllda:

- Enheten får inte orsaka störningar.
- Enheten måste klara av alla störningar, även störningar som kan orsaka oönskade effekter.



ANMÄRKNING: Enligt FCC-bestämmelserna kan din rätt att bruka utrustningen sluta gälla på grund av ändringar och modifieringar som inte uttryckligen har godkänts av Dell Inc.

De här gränserna är utformade för att ge acceptabelt skydd mot störningar när utrustningen installeras i hemmiljö. Det finns dock ingen garanti för att det inte uppstår störningar i enskilda fall. Om utrustningen skulle förorsaka störningar i radio- eller tv-banden, vilket du kan avgöra genom att stänga av den och sedan slå på den igen, kan du försöka rätta till problemet genom att vidta någon av följande åtgärder:

- Rikta om den mottagande antennen.
- Placera om datorn i förhållande till mottagaren.
- Flytta bort datorn från mottagaren.
- Anslut datorn till ett annat strömuttag så att datorn och mottagaren ligger på olika kretsgrenar.

Ta vid behov kontakt med en representant för Dell Inc. eller en kunnig radio-/tv-tekniker för ytterligare förslag på åtgärder.

Följande information finns på den eller de enheter som beskrivs i detta dokument. Detta är i enlighet med FCC-bestämmelserna:

Produktnamn: Dell™ Studio 1535/1536
Modellnummer: PP33L
Företagets namn: Dell Inc.
Worldwide Regulatory Compliance & Environmental Affairs
One Dell Way
Round Rock, TX 78682 USA
512-338-4400

Om Macrovision-produkter

I den här produkten finns teknik för upphovsrättsskydd som skyddas av metodanspråk i vissa amerikanska patenter och andra immateriella rättigheter som tillhör Macrovision Corporation och andra rättighetsägare. Användning av den upphovsrättsligt skyddade tekniken måste godkännas av Macrovision Corporation och endast vara för hemmabruk och annan begränsad användning, såvida inte Macrovision Corporation uttryckligen ger sitt medgivande till annan användning. Dekompilering och disassemblering förbjöds.

Index

B

batteri
ta bort, 20

bildskärm
beskrivning, 10

Bluetooth, kort för trådlöst
enhetsstatuslampa, 11

C

Check Disk, 38

D

dator
återställ till tidigare fungerande
läge, 48-49
kraschar, 45
specifikationer, 23

datorn svarar inte, 45

Dell Diagnostics
om, 33
starta från hårddisken, 34
starta från mediet Drivers and
Utilities, 35

DellConnect, 54

diagnostik
Dell, 33

digital array-mikrofoner, 14

Drivers and Utilities-cd
Dell Diagnostics, 33

E

enhetens spärrhake
beskrivning, 19

enheter
problem, 38

F

felmeddelanden, 39

felsökare för maskinvara, 47

felsökning
återställ datorn till tidigare
fungerande läge, 48-49

återställ operativsystem till
tidigare läge, 48

Dell Diagnostics, 33

felsökare för maskinvara, 47

G

guider
guiden Programkompatibilitet, 45

H

hårddisk
problem, 38

I

IEEE 1394-kontakt
beskrivning, 16
installera om
Windows Vista, 48-50

K

kamera, 10

L

lampor för enhetsstatus
beskrivning, 11

M

maskinvara
Dell Diagnostics, 33
meddelanden
fel, 39
Mediekontrollknappar
beskrivning, 10
modempport
beskrivning, 19

N

nätverksport
beskrivning, 16

O

operativsystem
installera om Windows Vista, 48-50

P

problem
återställa datorn till tidigare
fungerande läge, 48-49
blå skärm, 45
datorn kraschar, 45
datorn startar inte, 45
datorn svarar inte, 45
Dell Diagnostics, 33
enheter, 38
felmeddelanden, 39
hårddisk, 38
läsningar, 45
program kraschar flera gånger, 45
program och kompatibilitet med
Windows, 45
program svarar inte, 45
programvara, 45
strömförsörjning, 46
strömindikatorlägen, 46
program-/
maskinvaruinkompatibilitet, 47
programvara
problem, 45

S

- säkerhetskabeluttag
 - beskrivning, 18
- specifikationer, 23
- strömbrytare
 - beskrivning, 11
- strömförsörjning
 - problem, 46
- strömindikatorlägen, 46
- styrpinne/styrplatta, knappar
 - beskrivning, 14
- styrplattan, knappar
 - beskrivning, 14
- systemåterställning, 48-49

W

- Windows Vista
 - guiden Programkompatibilitet, 45
 - installera om, 48-50
 - Systemåterställning, 48-49

